

Примеры установок

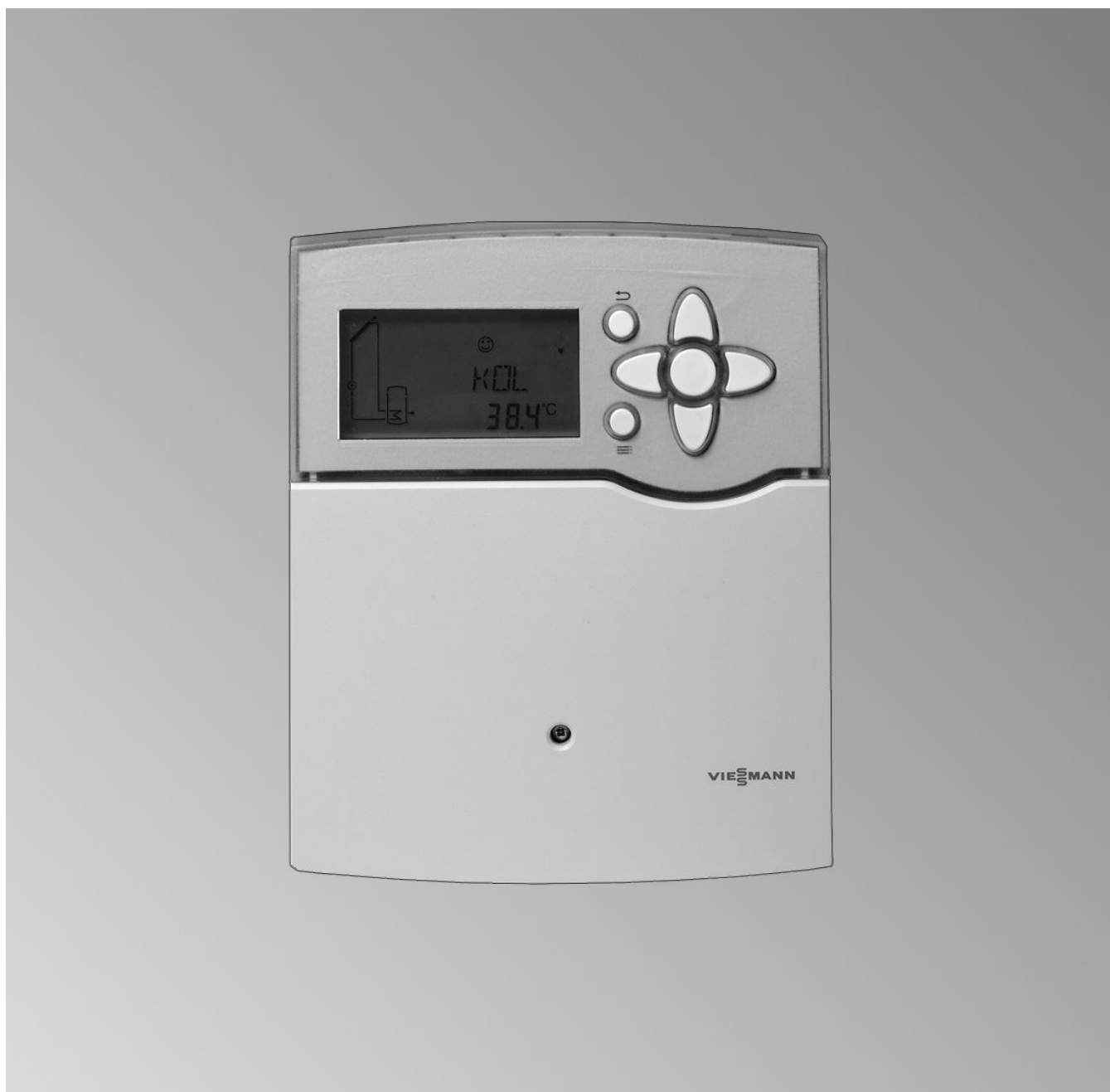

VITOSOLIC 100 Тип SD1

Избранные примеры установок

Оглавление

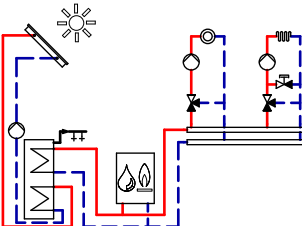
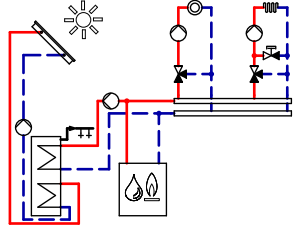
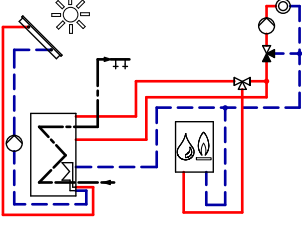
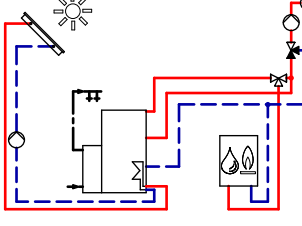
1.		ID: 4605119_1504_02, приготовление горячей воды с помощью бивалентного емкостного водонагревателя, с Vitosolic 100 4
<hr/>		
2.		ID: 4605154_1504_06, приготовление горячей воды с помощью бивалентного емкостного водонагревателя, с Vitosolic 100 7
<hr/>		
3.		ID: 4800140_1504_01, Vitodens/Vitoladens — Приготовление горячей воды и поддержка отопления помещений с помощью мультивалентной буферной емкости отопительного контура, с Vitosolic 100 10
<hr/>		
4.		ID: 4800141_1504_01, Vitodens/Vitoladens — Приготовление горячей воды модулем свежей воды, тип Vitotrans 353 и поддержка отопления помещений буферной емкостью отопительного контура, с Vitosolic 100 14

Пояснения к чертежам

Нумерация технических компонентов и электрических подключений

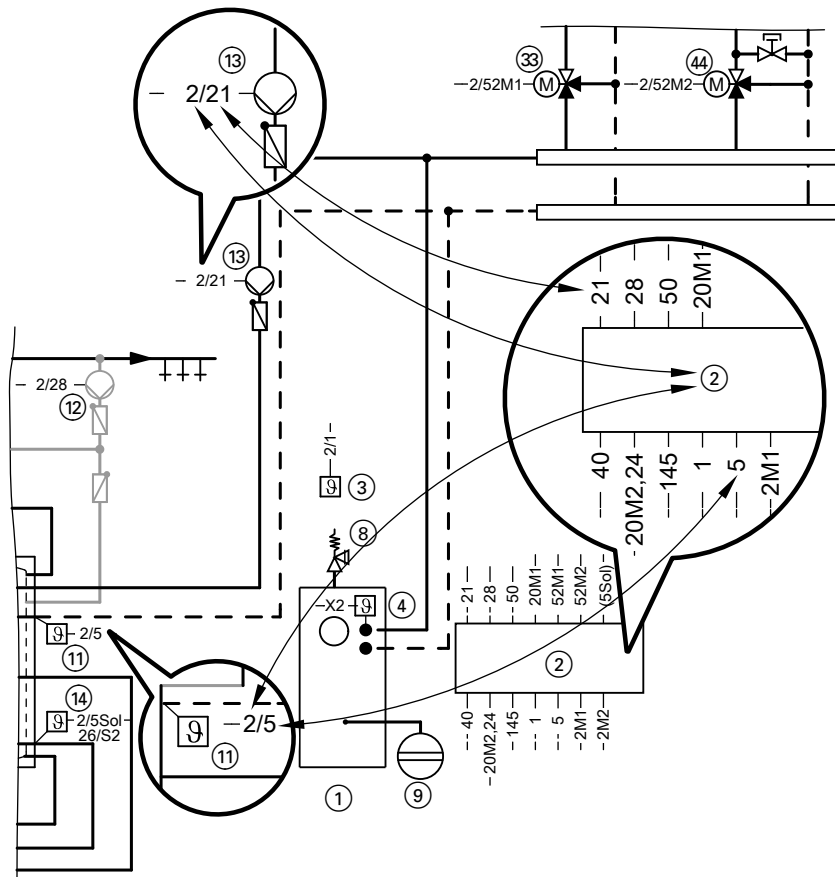

1. Приготовление горячей воды бивалентным емкостным водонагревателем, с Vitosolic 100, тип SD1

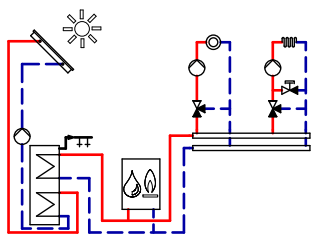

ID: 4605119_1504_02

Основные компоненты

- Гелиоколлекторы Viessmann
- Бивалентный емкостный водонагреватель
- Vitosolic 100, тип SD1
- Насосная группа Solar-Divicon
- Жидкотопливный/газовый настенный котел

Описание функционирования

Приготовление горячей воды с помощью солнечной энергии

Если разность температур между датчиком температуры коллектора S1 (31) и датчиком температуры емкостного водонагревателя S2 (11) превысит разность температур для включения, насос контура гелиоустановки R1 (33) включается, и производится нагрев емкостного водонагревателя (10).

Насос контура гелиоустановки R1 (33) выключается по следующим критериям:

- Температура опускается ниже значения разности температур для выключения.
- Превышение значения электронного ограничителя температуры (макс. при 90 °C) контроллера (36)
- Температура достигает значения, настроенного на защитном ограничителе температуры (12) (при наличии).

Необходимое кодирование

ID: 4605119_1504_02

Vitosolic 100, тип SD1

	Код	Функция
"ANL"	"1"	Без дополнительной функции для приготовления горячей воды
	"4"	
"RPM"	"0"	(Состояние при поставке) - насос с электронным регулятором частоты вращения
	"1"	Стандартный насос гелиоустановки без собственного регулятора частоты вращения, регулировка частоты вращения производится пакетами импульсов
	"2"	Насос с входом ШИМ производства Wilo
	"3"	Насос с входом ШИМ производства Grundfoss

Дополнительная функция для приготовления горячей воды
Требования к дополнительной функции (см. инструкцию по проектированию "Vitosol") выполняются за счет насоса R2 (15).

Подавление догрева емкостного водонагревателя настенным котлом

В контроллере котлового контура (2) через кодовый адрес „67“ производится предварительная установка 3-го заданного значения температуры воды в контуре ГВС (диапазон настройки 10 - 95 °C). Это значение должно быть ниже 1-го заданного значения температуры воды в контуре ГВС. Емкостный водонагреватель (10) нагревается водогрейным котлом (1) (насос контура гелиоустановки R1 (33) работает) только в том случае, если гелиоустановка не достигла этого заданного значения.

Приготовление горячей воды без использования солнечной энергии

Верхняя часть емкостного водонагревателя (10) нагревается жидкотопливным/газовым котлом (1). Регулятор температуры емкостного водонагревателя с датчиком температуры емкостного водонагревателя (3) контроллера котлового контура (2) приводит в действие встроенный 3-ходовой переключающий клапан.

Указание

Данная схема представляет собой базовый пример установки. Для проектирования специфических вариантов использования необходимо учитывать соответствующие инструкции по проектированию.

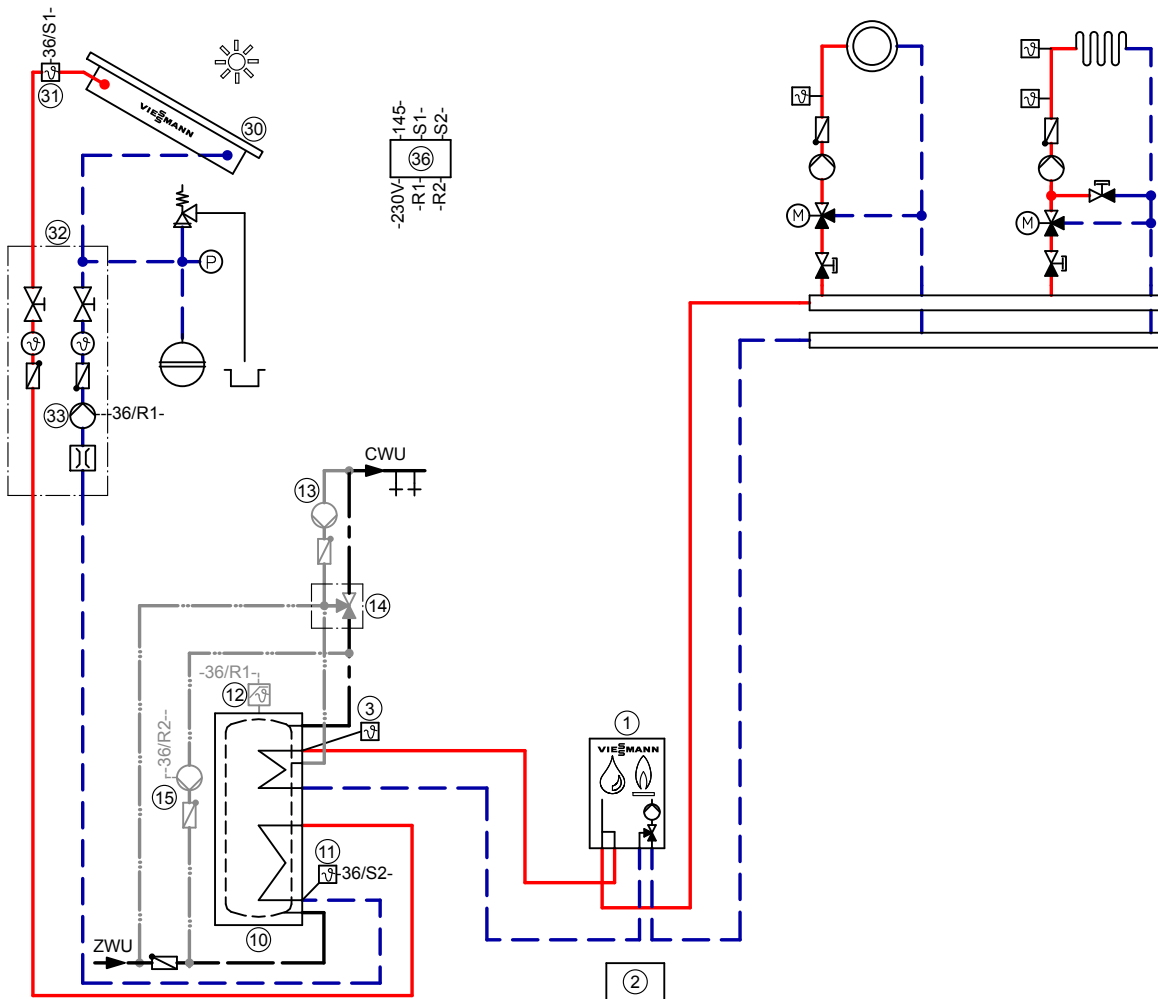

Указание: Эта схема представляет собой общий пример без запорных и предохранительных устройств. Она не заменяет профессиональное проектирование, которое должно быть выполнено для конкретных условий применения.

Необходимое оборудование

ID: 4605119_1504_02

Поз.	Наименование	№ заказа
①	Жидкотопливный/газовый настенный котел	см. прайс-лист Viessmann
②	Контроллер котлового и отопительного контуров	комплект поставки, поз. 1
③	Датчик температуры водонагревателя	комплект поставки, поз. 2
⑩	Емкостный водонагреватель, бивалентный	см. прайс-лист Viessmann
⑪	Датчик температуры емкостного водонагревателя S2 (SOL)	комплект поставки, поз. 36
⑫	Оptionальные компоненты: Защитный ограничитель температуры (STB)	Z001 889
⑬	Циркуляционный насос ГВС (ZP)	см. прайс-лист Vitoset
⑭	Термостатный комплект циркуляционной линии (при снабжении горячей водой с циркуляционной линией) в качестве альтернативы Термостатный автоматический смеситель (при снабжении горячей водой без циркуляционной линии)	ZK01 284 7438 940
⑮	Насос R2 (перемешивание)	см. прайс-лист Vitoset

ID: 4605119_1504_02

Поз.	Наименование	№ заказа
30	Гелиоколлекторы	см. прайс-лист Viessmann
31	Датчик температуры коллектора S1 (KOL)	комплект поставки, поз. 36
32	Solar Divicon и Vitosolic 100, тип SD1 в Vitocell 100-W, тип CVUB, встроенный или Solar-Divicon, тип PS10, со встроенным Vitosolic 100, тип SD1 36 или Solar Divicon, тип PS20, без контроллера с отдельным Vitosolic 100, тип SD1 36	Z013 665 Z012 018 Z012 027
33	Насос контура гелиоустановки R1	комплект поставки, поз. 32
36	Vitosolic 100, тип SD1	Z007 387
Принадлежности		
37	Клеммная коробка	предоставляет заказчик
38	Сетевой выключатель	предоставляет заказчик
Принадлежности котлового и отопительного контура - см. схему водогрейного котла		

Электрическая монтажная схема

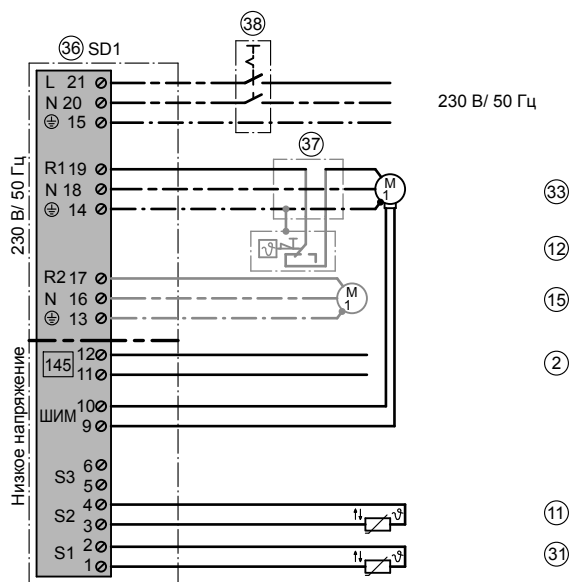

ID: 4605119_1504_02

2. Приготовление горячей воды бивалентным емкостным водонагревателем, с Vitosolic 100, тип SD1

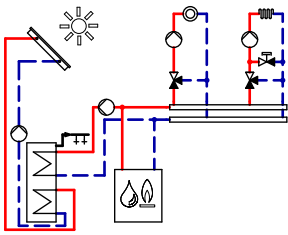

ID: 4605154_1504_06

Основные компоненты

- Гелиоколлекторы Viessmann
- Емкостный водонагреватель Vitocell 100-B или Vitocell 300-B
- Vitosolic 100, тип SD1
- Насосная группа Solar-Divicon
- Жидкотопливный/газовый водогрейный котел

Описание функционирования

Приготовление горячей воды с помощью солнечной энергии

Если разность температур между датчиком температуры коллектора (31) и датчиком температуры емкостного водонагревателя (11) превысит разность температур для включения, насос контура гелиоустановки (33) включается, и производится нагрев емкостного водонагревателя (10).

Насос контура гелиоустановки (33) выключается по следующим критериям:

- Температура опускается ниже значения разности температур для выключения.
- Превышение значения электронного ограничителя температуры (макс. при 90 °C) контроллера (36)
- Температура достигает значения, настроенного на защитном ограничителе температуры (12) (при наличии).

Необходимое кодирование

ID: 4605154_1504_06

Vitosolic 100, тип SD1

	Код	Функция
"ANL"	"1"	Без дополнительной функции для приготовления горячей воды
	"4"	
"RPM"	"0"	(Состояние при поставке) - насос с электронным регулятором частоты вращения
	"1"	Стандартный насос гелиоустановки без собственного регулятора частоты вращения, регулировка частоты вращения производится пакетами импульсов
	"2"	Насос с входом ШИМ производства Wilo
	"3"	Насос с входом ШИМ производства Grundfoss

Дополнительная функция для приготовления горячей воды
Требования к дополнительной функции (см. инструкцию по проектированию "Vitosol") выполняются за счет насоса R2 (15).

Подавление догрева емкостного водонагревателя водогрейным котлом

В контроллере котлового контура (2) через кодовый адрес "67" производится предварительная установка 3-го заданного значения температуры воды в контуре ГВС (диапазон настройки 10 - 95 °C). Это значение должно быть ниже 1-го заданного значения температуры воды в контуре ГВС. Емкостный водонагреватель (10) нагревается водогрейным котлом (1) только в том случае, если гелиоустановка не смогла достигнуть этого заданного значения.

Приготовление горячей воды без использования солнечной энергии

Верхняя часть емкостного водонагревателя (10) нагревается водогрейным котлом (1). Регулятор температуры емкостного водонагревателя с датчиком температуры емкостного водонагревателя (3) контроллера котлового контура (2) включает и выключает насос загрузки емкостного водонагревателя (4).

Указание

Данная схема представляет собой базовый пример установки. Для проектирования специфических вариантов использования необходимо учитывать соответствующие инструкции по проектированию.

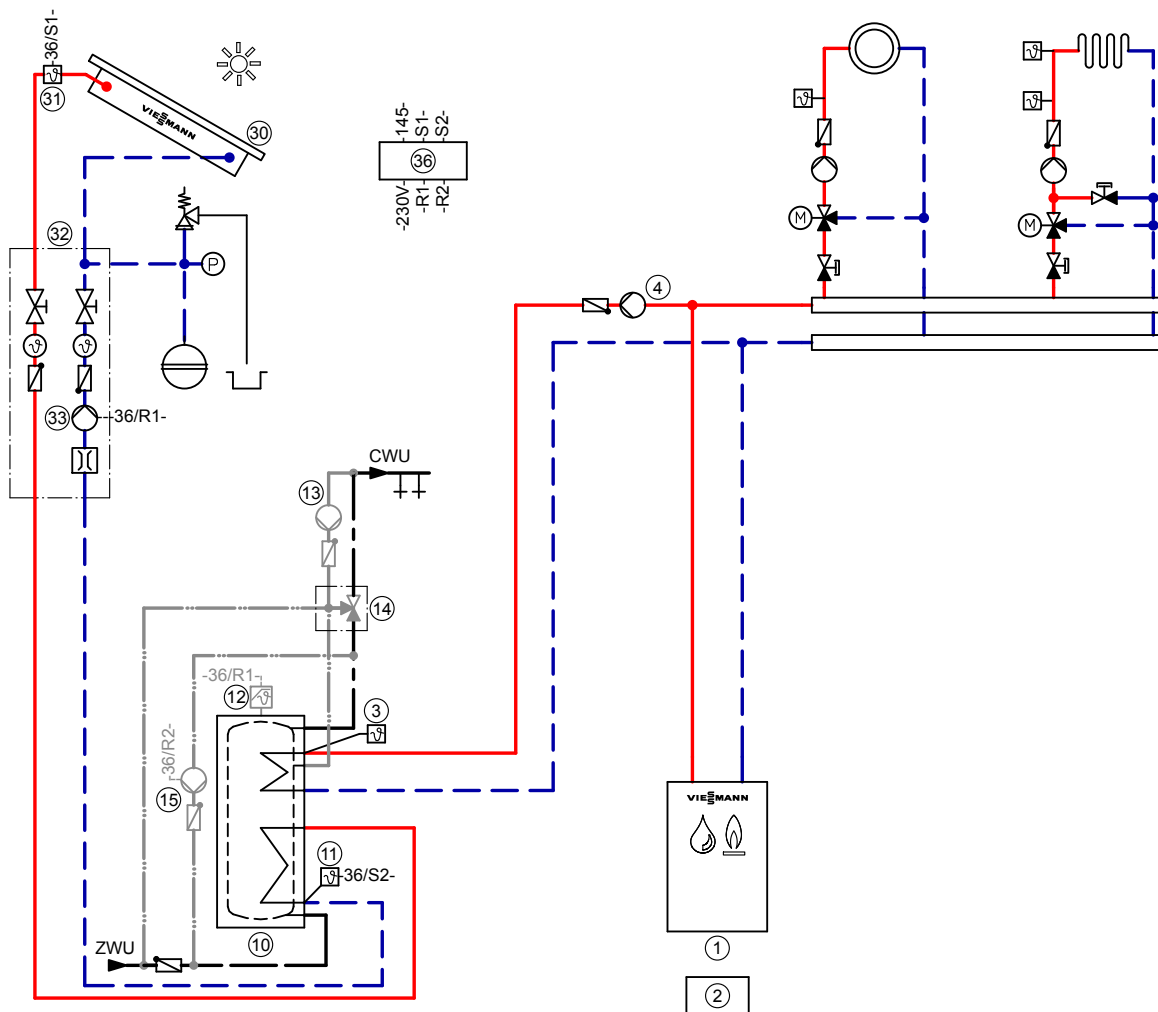

Указание: Эта схема представляет собой общий пример без запорных и предохранительных устройств. Она не заменяет профессиональное проектирование, которое должно быть выполнено для конкретных условий применения.

Необходимое оборудование

ID: 4605154_1504_06

Поз.	Наименование	№ заказа
①	Жидкотопливный/газовый водогрейный котел	см. прайс-лист Viessmann
②	Контроллер котлового и отопительного контуров	комплект поставки, поз. 1
③	Датчик температуры водонагревателя	комплект поставки, поз. 2
④	Насос загрузки емкостного водонагревателя	см. прайс-лист Viessmann
⑩	Емкостный водонагреватель, бивалентный	см. прайс-лист Viessmann
⑪	Датчик температуры емкостного водонагревателя S2 (SOL)	комплект поставки, поз. 36
⑫	Защитный ограничитель температуры (STB)	Z001 889
⑬	Циркуляционный насос ГВС (ZP)	см. прайс-лист Vitoset
⑭	Термостатный комплект циркуляционной линии (при снабжении горячей водой с циркуляционной линией) в качестве альтернативы Термостатный автоматический смеситель (при снабжении горячей водой без циркуляционной линии)	ZK01 284 7438 940
⑮	Насос R2 (перемешивание)	см. прайс-лист Vitoset

ID: 4605154_1504_06

Поз.	Наименование	№ заказа
30	Гелиоколлекторы	см. прайс-лист
31	Датчик температуры коллектора S1 (KOL)	Viessmann комплект поставки, поз. 36
32	Solar Divicon и Vitosolic 100, тип SD1 в Vitocell 100-U, тип CVUB, встроенный или или Solar-Divicon, тип PS10, со встроенным Vitosolic 100, тип SD1 36 или Solar Divicon, тип PS20, без контроллера с отдельным Vitosolic 100, тип SD1 36	Z013 663 Z012 018
33	Насос контура гелиоустановки R1	Z012 027 комплект поставки, поз. 32
36	Vitosolic 100, тип SD1	Z007 387
Принадлежности		
37	Клеммная коробка	предоставляет заказчик
38	Сетевой выключатель	предоставляет заказчик
Принадлежности котлового и отопительного контура - см. схему водогрейного котла		

Электрическая монтажная схема

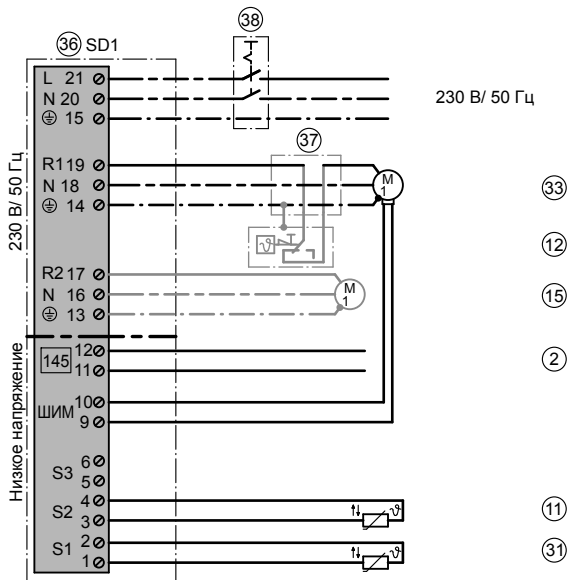

ID: 4605154_1504_06

3. Vitodens/Vitoladens – Приготовление горячей воды и поддержка отопления помещений с помощью мультивалентной буферной емкости отопительного контура, с Vitosolic 100, тип SD1

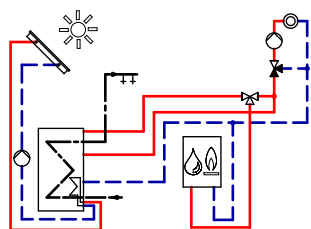

ID: 4800140_1504_02

Основные компоненты

- Гелиоколлекторы Viessmann
- Мультивалентная буферная емкость отопительного контура Vitocell 340-M или Vitocell 360-M с интегрированным приготовлением горячей воды, с системой послойной загрузки или без нее
- Vitosolic 100, тип SD1
- Насосная группа Solar-Divicon
- Настенный котел для жидкого или газообразного топлива, выпуск начиная с 2010 г.
 - Vitodens 200-W
 - Vitodens 300-W
 - Vitoladens 300-W

Описание функций

Приготовление горячей воды с помощью солнечной энергии

Если разность температур между датчиком температуры коллектора (31) и датчиком температуры емкостного водонагревателя (11) превысит разность температур для включения, насос контура гелиоустановки (33) включается, и производится нагрев буферной емкости отопительного контура (10).

Насос контура гелиоустановки (33) выключается по следующим критериям:

- значение ниже разности температур для выключения;
- превышение значения электронного ограничителя температуры (макс. при 90 °C) контроллера; (36)
- температура достигает значения, настроенного на защитном ограничителе температуры (12) (при наличии).

При поступлении достаточного количества солнечной энергии гелиоустановка будет нагревать всю буферную емкость отопительного контура (10).

Догрев водогрейным котлом (1) верхней части буферной емкости отопительного контура (10) будет производиться только в том случае, если заданная температура, установленная на контроллере котлового контура (2), не будет достигнута.

Необходимое кодирование

ID: 4800140_1504_02

Группа	Кодирование	Функция
"Общие параметры"	51:2	Внутренний насос включается только в том случае, если горелка работает (выключение с задержкой).
	53:3	Установка без циркуляционного насоса контура ГВС: (только для Vitodens) 3-ходовой переключающий клапан (46) подключается на выходе [28] внутреннего модуля расширения Н1 или Н2
"Горячая вода"	5b:1	Внутренний переключающий клапан без функции (емкостный водонагреватель подключен за 3-ходовым переключающим клапаном (46))

Если солнечной энергии будет недостаточно, то в нижней части буферной емкости (10) вода контура ГВС будет предварительно нагреваться гелиоустановкой. В верхней части она доводится до нужной температуры с помощью водогрейного котла (1).

Подавление догрева буферной емкости отопительного контура настенным котлом для жидкого или газообразного топлива

На контроллере котлового контура (2) через кодовый адрес "67" настроить 3-е заданное значение температуры воды в контуре ГВС (диапазон настройки от 10 до 95 °C). Это значение должно быть ниже 1-го заданного значения температуры контура ГВС. Буферная емкость отопительного контура (10) нагревается водогрейным котлом (1) только в том случае, если гелиоустановка не достигла этого заданного значения.

Приготовление горячей воды без использования солнечной энергии

Верхняя часть буферной емкости отопительного контура (10) нагревается водогрейным котлом (1). Встроенный проточный водонагреватель/часть постоянной готовности ГВС нагревается окружающей водой буферной емкости.

Регулятор температуры емкостного водонагревателя с датчиком температуры емкостного водонагревателя (16) контроллера котлового контура (2) приводит в действие 3-ходовой переключающий клапан.

Отопление помещений с помощью солнечной энергии

Если температура, регистрируемая датчиком (15), будет достаточной, то отопление помещения производится через буферную емкость отопительного контура (10).

Отопление помещений без солнечной энергии

Если температура, регистрируемая датчиком (15), не будет достаточной, то происходит включение горелки и циркуляционного насоса в водогрейном котле. Зона между HV2/HR1 и HR2 в буферной емкости отопительного контура (10) нагревается до заданного значения для режима погодозависимой теплогенерации отопительных контуров. При превышении этого заданного значения горелка отключается; с некоторой задержкой также отключается и циркуляционный насос в водогрейном котле.

Указание

Данная схема — принципиальный пример установки! Для планирования специфических вариантов использования принимайте в расчет соответствующие инструкции по проектированию!

ID: 4800140_1504_02 (продолжение)

ID: 4800140_1504_02
Vitosolic 100, тип SD1

	Кодирование	Функция
"ANL"	"1"	Без дополнительной функции для приготовления горячей воды
"RPM"	"0"	(Состояние при поставке) — насос с электронным регулятором частоты вращения
	"1"	Стандартный насос контура гелиоустановки без собственного регулятора частоты вращения, с регулировкой частоты вращения посредством пакетов импульсов
	"2"	Насос Wilo с входом широтно-импульсного управления
	"3"	Насос Grundfoss с входом широтно-импульсного управления

Гидравлическая монтажная схема, ID: 4800140_1504_02

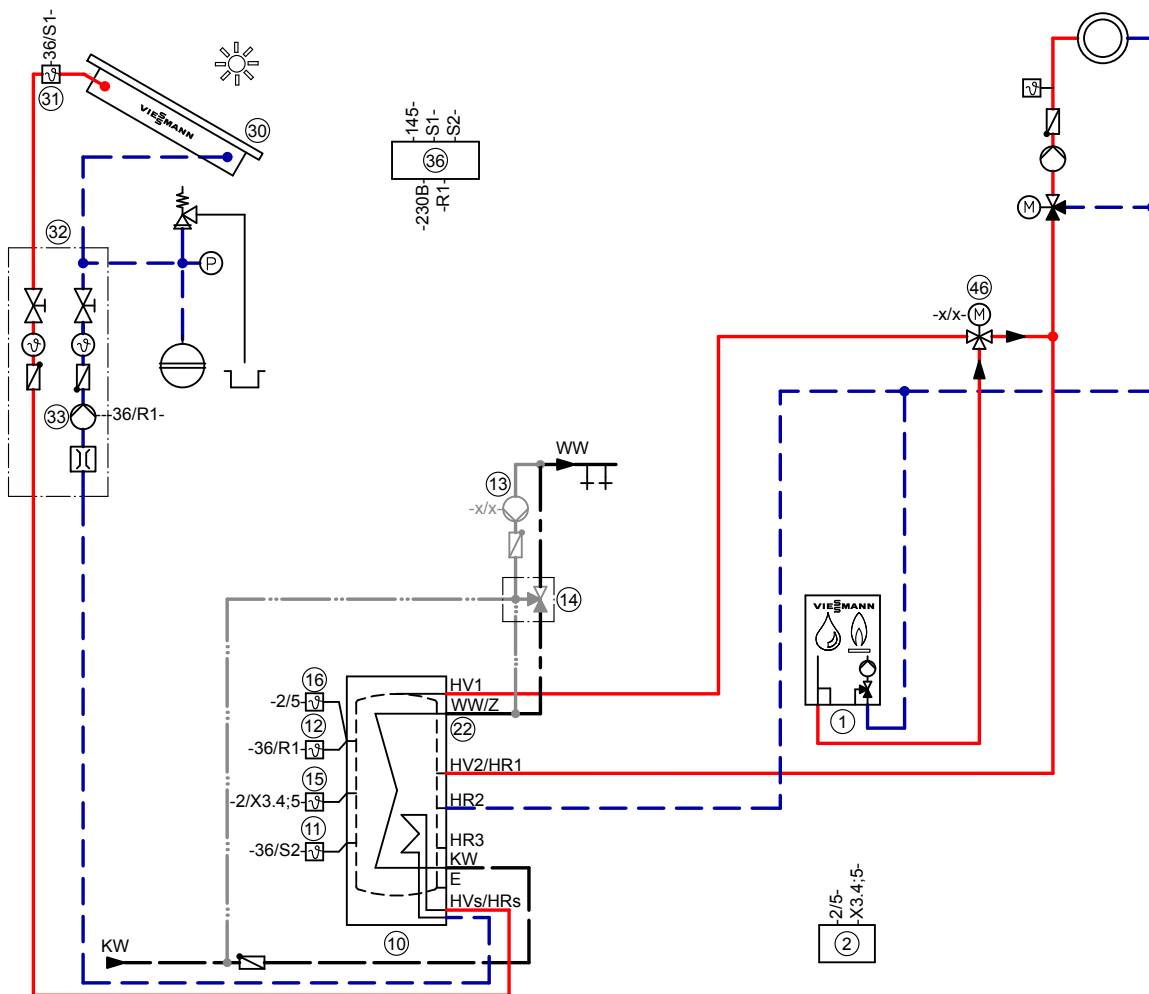

Указание: Эта схема является базовым примером без запорных и предохранительных устройств. Она не заменяет профессиональное проектирование, которое должно быть выполнено для конкретных условий применения.

Указание

Для электрического подключения x/x:

Циркуляционный насос ZP (13) и 3-ходовой переключающий клапан (46) подключаются в соответствии с оборудованием установки к внутреннему модулю расширения H1 (3) / H2 (4) или к внешнему модулю расширения H1 (5)

Необходимое оборудование

ID: 4800140_1504_02

Поз.	Наименование	№ для заказа:
①	Настенный котел для жидкого или газообразного топлива	см. прайс-лист Viessmann
②	Контроллер котлового и отопительного контуров	комплект поставки, поз. 1
③	Внутренний модуль расширения Н1	см. прайс-лист
④	или Внутренний модуль расширения Н2	см. прайс-лист
⑤	Для установок с циркуляционным насосом контура ГВС: Внешний модуль расширения Н1	см. прайс-лист
⑩	Мультивалентная буферная емкость отопительного контура	см. прайс-лист Viessmann
⑪	Датчик температуры емкостного водонагревателя (SOL)	комплект поставки, поз. 36
⑫	Защитный ограничитель температуры STB	Z001 889
⑬	Циркуляционный насос контура ГВС (ZP)	см. прайс-лист Vitoset
⑭	Термостатный комплект циркуляционной линии ГВС (при снабжении горячей водой с циркуляцией) альтернативно	ZK01 284 7438 940
⑮	Термостатный автоматический смеситель (при снабжении горячей водой без циркуляции) Датчик температуры (датчик температуры подачи для гидравлического разделителя, в этой схеме находится в буферной емкости отопительного контура)	7179 488
⑯	Датчик температуры емкостного водонагревателя STS	7179 114
⑰	Ввертная деталь для подключения циркуляционного трубопровода	7457 484
⑱	3-ходовой переключающий клапан	7814 924
⑳	Гелиоколлекторы	см. прайс-лист Viessmann
㉑	Датчик температуры коллектора (KOL)	комплект поставки, поз. 36
㉒	Насосная группа Solar-Divicon, тип PS10 со встроенным Vitosolic 100, тип SD1 ㉓	Z012 018
	или Насосная группа Solar-Divicon тип PS20 без контроллера с отдельным Vitosolic 100, тип SD1 ㉓	Z012 027
	или Альтернативно для монтажа на буферной емкости отопительного контура Насосная группа Solar-Divicon, тип PS 10 с Vitosolic 100 (тип SD1)	Z012 045 / Z012 046
	или Насосная группа Solar-Divicon, тип PS 10 без гелиоконтроллера с отдельным Vitosolic 100, тип SD1 ㉓	Z012 047 / Z012 048
㉓	Насос контура гелиоустановки	комплект поставки, поз. 32
㉔	Vitosolic 100, тип SD1	Z007 387
	Принадлежности	
㉕	Распределительная коробка	предоставляется заказчиком
㉖	Сетевой выключатель	предоставляется заказчиком
⑮⑩	Концентратор KM-BUS	7415 028
	Принадлежности котлового и отопительного контура — см. схему водогрейного котла	

Электрическая монтажная схема

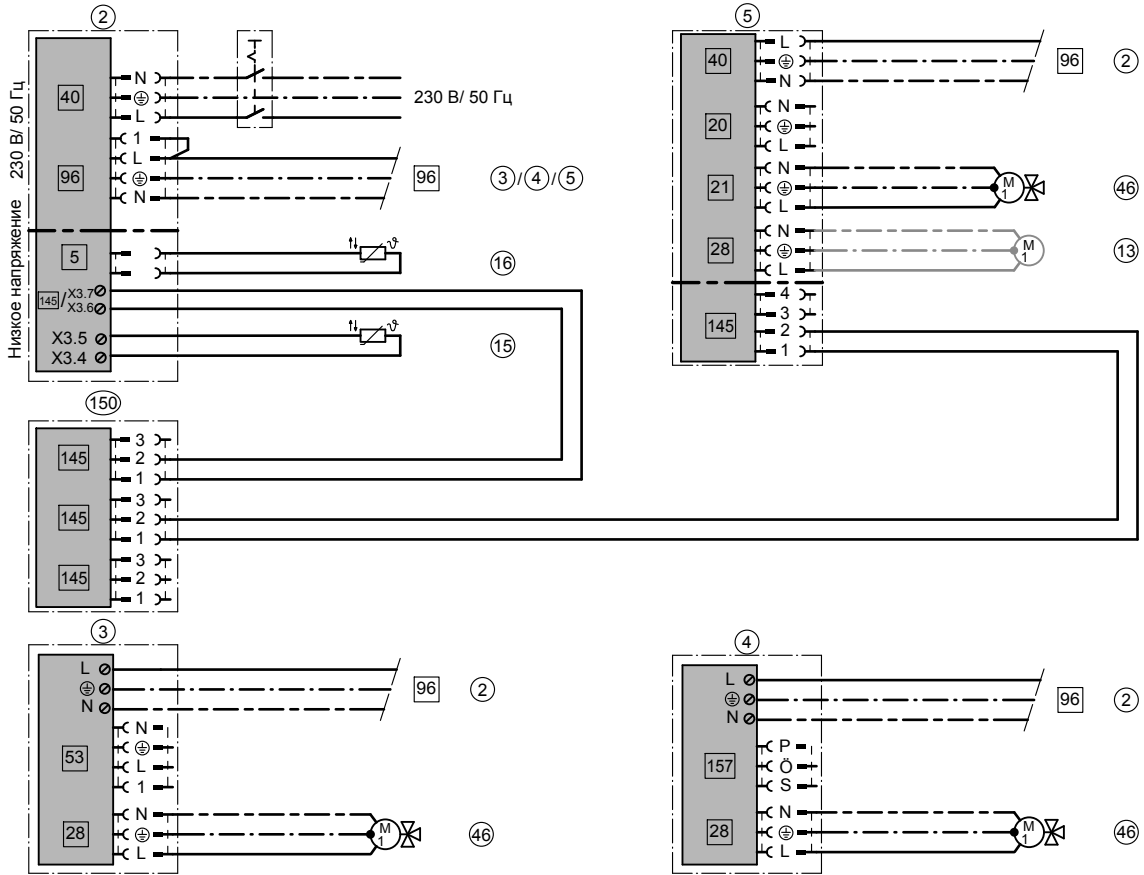

ID: 4800140_1504_02

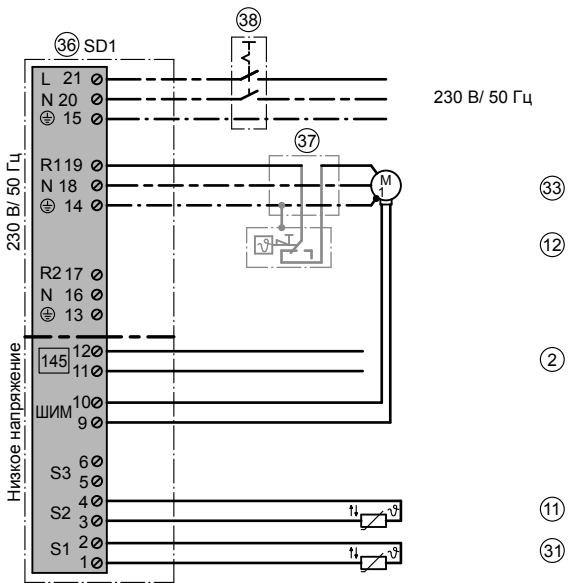

ID: 4800140_1504_02

4. Vitodens/Vitoladens – Приготовление горячей воды модулем свежей воды, тип Vitotrans 353 и поддержка отопления помещений буферной емкостью отопительного контура, с Vitosolic 100, тип SD1

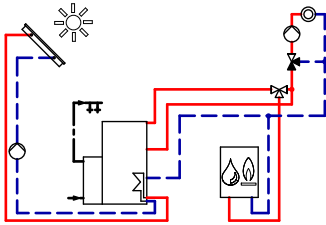

ID: 4800141_1504_02

Основные компоненты

- Гелиоколлекторы Viessmann
- Модуль свежей воды Vitotrans 353
- Буферная емкость отопительного контура Vitocell 140-E или Vitocell 160-E
- Vitosolic 100, тип SD1
- Насосная группа Solar-Divicon
- Настенный котел для жидкого или газообразного топлива, выпуск начиная с 2010 г. (до 35 кВт)
 - Vitodens 200-W
 - Vitodens 300-W
 - Vitoladens 300-W

Описание функций

Приготовление горячей воды модулем свежей воды

Для приготовления горячей воды в верхней части буферной емкости отопительного контура поддерживается температура загрузки. Приготовление горячей воды происходит при отборе горячей воды в контуре ГВС через модуль свежей воды (30). При этом модуль свежей воды (30) снабжается энергией через буферную емкость отопительного контура (10). Нагрев буферной емкости отопительного контура (10) производится гелиоустановкой или в верхней части — водогрейным котлом (1). При приготовлении горячей воды вода контура ГВС проходит через теплообменник с использованием принципа противотока. Там загрузочным насосом теплоноситель подается к первичной стороне и нагревает воду контура ГВС с вторичной стороны. При использовании модуля свежей воды для монтажа на водонагревателе циркуляционный насос встроен в модуль с использованием комплекта распределителя обратной магистрали. При использовании модуля свежей воды для настенного монтажа циркуляционный насос и комплект распределителя обратной магистрали в виде 3-ходового переключающего клапана (33) могут быть встроены с целью оптимальной подачи воды обратной магистрали в буферную емкость отопительного контура (10).

Приготовление горячей воды с помощью солнечной энергии

Если разность температур между датчиком температуры коллектора (31) и датчиком температуры емкостного водонагревателя (11) превысит разность температур для включения, насос контура гелиоустановки (33) включается, и производится нагрев буферной емкости отопительного контура (10). Насос контура гелиоустановки (33) выключается по следующим критериям:

- значение ниже разности температур для выключения;
- превышение значения электронного ограничителя температуры (макс. при 90 °С) контроллера; (36)
- температура достигает значения, настроенного на защитном ограничителе температуры (12) (при наличии).

При поступлении достаточного количества солнечной энергии гелиоустановка будет нагревать всю буферную емкость отопительного контура (10).

Догрев настенным котлом для жидкого или газообразного топлива (1) верхней части буферной емкости отопительного контура (10) будет производиться только в том случае, если заданная температура, установленная на контроллере котлового контура (2), не будет достигнута.

Если солнечной энергии будет недостаточно, то в нижней части буферной емкости (10) вода контура ГВС будет предварительно нагреваться гелиоустановкой. В верхней части она доводится до нужной температуры с помощью настенного котла для жидкого и газообразного топлива (1).

Подавление догрева буферной емкости отопительного контура настенным котлом для жидкого или газообразного топлива

На контроллере котлового контура (2) через кодированный адрес "67" настроить 3-е заданное значение температуры воды в контуре ГВС (диапазон настройки от 10 до 95 °С). Это значение должно быть ниже 1-го заданного значения температуры контура ГВС. Буферная емкость отопительного контура (10) нагревается настенным котлом для жидкого и газообразного топлива (1) только в том случае, если гелиоустановка не достигла этого заданного значения.

Приготовление горячей воды без использования солнечной энергии

Верхняя часть буферной емкости отопительного контура (10) нагревается водогрейным котлом (1).

Регулятор температуры емкостного водонагревателя с датчиком температуры емкостного водонагревателя (16) контроллера котлового контура (2) приводит в действие 3-ходовой переключающий клапан.

Отопление помещений с помощью солнечной энергии

Если температура, регистрируемая датчиком (15), будет достаточной, то отопление помещения производится через буферную емкость отопительного контура (10).

Отопление помещений без солнечной энергии

Если температура, регистрируемая датчиком (15), не будет достаточной, то происходит включение горелки и циркуляционного насоса в настенном котле для жидкого или газообразного топлива (1). Соответствующая зона в буферной емкости отопительного контура (10) нагревается до заданного значения для режима погодозависимой теплогенерации отопительных контуров. При превышении этого заданного значения горелка отключается; с некоторой задержкой также отключается и циркуляционный насос в водогрейном котле.

Указание

Данная схема — принципиальный пример установки! Для планирования специфических вариантов использования принимайте в расчет соответствующие инструкции по проектированию!

ID: 4800141_1504_02 (продолжение)

Необходимое кодирование

ID: 4800141_1504_02

Группа	Кодирование	Функция
"Общие параметры"	51:2	Внутренний насос включается только в том случае, если горелка работает (выключение с задержкой).
	53:3	Установка без циркуляционного насоса контура ГВС: (только для Vitodens) 3-ходовой переключающий клапан (46) подключается на выходе [28] внутреннего модуля расширения H1 или H2
"Горячая вода"	5b:1	Внутренний переключающий клапан без функции (емкостный водонагреватель подключен за 3-ходовым переключающим клапаном (46))

ID: 4800141_1504_02

Vitosolic 100, тип SD1

Группа	Кодирование	Функция
"ANL"	"1"	Без дополнительной функции для приготовления горячей воды
"RPM"	"0"	(Состояние при поставке) — насос с электронным регулятором частоты вращения
	"1"	Стандартный насос контура гелиоустановки без собственного регулятора частоты вращения, с регулировкой частоты вращения посредством пакетов импульсов
	"2"	Насос Wilo с входом широтно-импульсного управления
	"3"	Насос Grundfoss с входом широтно-импульсного управления

ID: 4800141_1504_02

Кодовый адрес Vitotrans 353 (при использовании опционального датчика S5)

Группа	Кодирование	Функция
Циркуляция / подача воды обратной магистрали	"Подача воды обратной магистрали Да"	Функция активирована
Циркуляция / подача воды обратной магистрали	"Подача воды обратной магистрали Термостат, разность"	Режим расслоения воды обратной магистрали (точка включения по разности температур между S4 и S5 для R2)

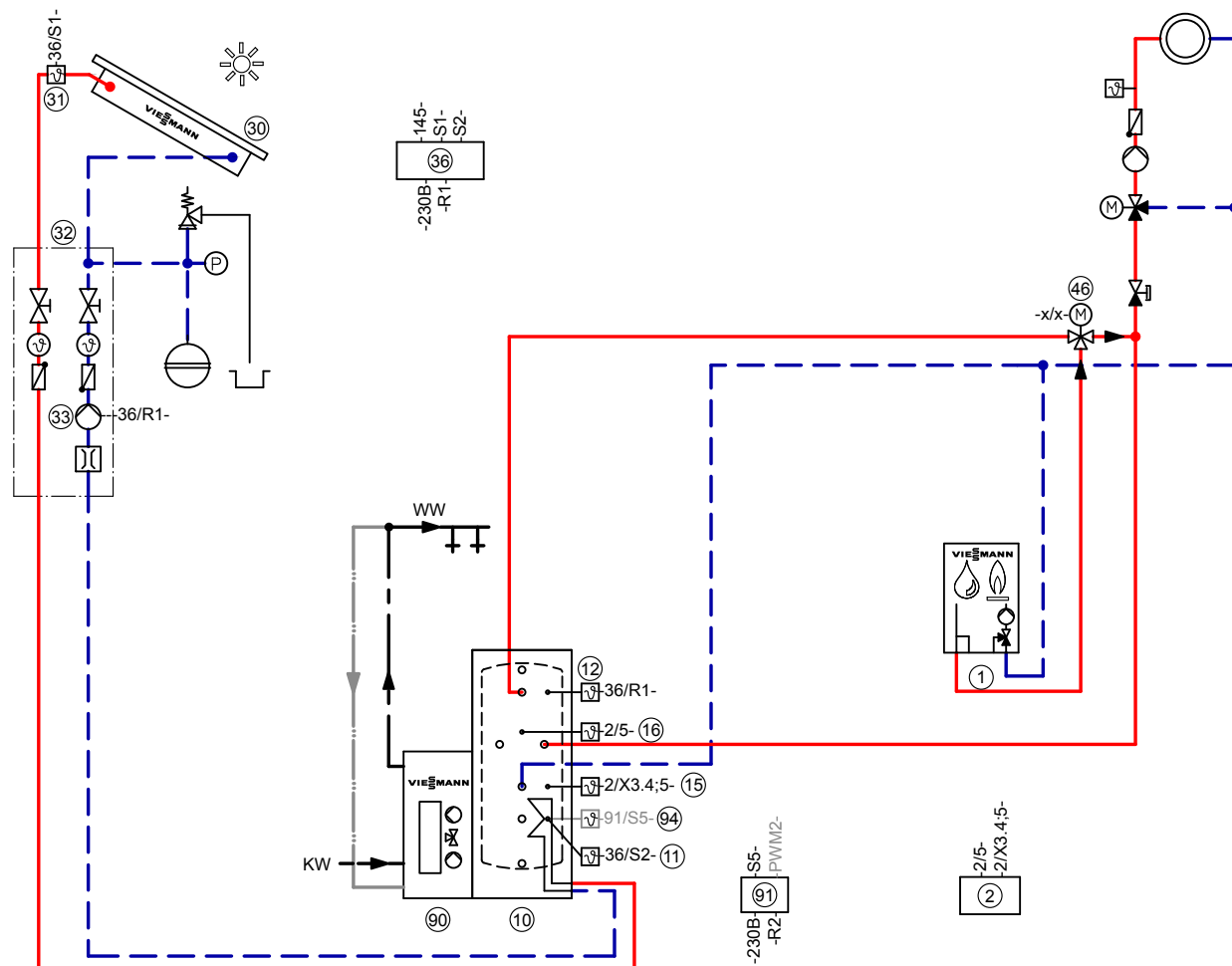

Указание: Эта схема является базовым примером без запорных и предохранительных устройств. Она не заменяет профессиональное проектирование, которое должно быть выполнено для конкретных условий применения.

Указание

Для электрического подключения x/x:

3-ходовой переключающий клапан (46) подключаются в соответствии с оборудованием установки к внутреннему модулю расширения H1 (3) / H2 (4) или к внешнему модулю расширения H1 (5).

Необходимое оборудование

ID: 4800141_1504_02

Поз.	Наименование	№ для заказа:
①	Настенный котел для жидкого или газообразного топлива	см. прайс-лист Viessmann
②	Контроллер котлового и отопительного контуров	комплект поставки, поз. 1
③	Внутренний модуль расширения H1	см. прайс-лист
④	Внутренний модуль расширения H2	см. прайс-лист
⑤	Для установок с циркуляционным насосом контура ГВС: Внешний модуль расширения H1	см. прайс-лист

ID: 4800141_1504_02		
Поз.	Наименование	№ для заказа:
10	Буферная емкость отопительного контура	см. прайс-лист Viessmann
11	Датчик температуры емкостного водонагревателя S2 (SOL)	комплект поставки, поз. 36
12	Защитный ограничитель температуры STB	Z001 889
15	Датчик температуры (датчик температуры подачи для гидравлического разделителя, в этой схеме находится в буферной емкости отопительного контура)	7179 488
16	Датчик температуры емкостного водонагревателя STS	7179 114
46	3-ходовой переключающий клапан	7814 924
30	Гелиоколлекторы	см. прайс-лист Viessmann
31	Датчик температуры коллектора S1 (KOL)	комплект поставки, поз. 36
32	Буферная емкость отопительного контура со встроенной насосной группой Solar-Divicon и встроенным Vitosolic 100, тип SD1 36	см. прайс-лист Viessmann
	или	
	Насосная группа Solar-Divicon, тип PS10 со встроенным Vitosolic 100, тип SD1 36	Z012 818
	или	
	Насосная группа Solar-Divicon тип PS20 без контроллера с отдельным Vitosolic 100, тип SD1 36	Z012 027
33	Насос контура гелиоустановки	комплект поставки, поз. 32
36	Vitosolic 100, тип SD1	Z007 387
	Приготовление горячей воды модулем свежей воды	
90	Модуль свежей воды для монтажа на водонагревателе Vitotrans 353, тип PZS, с производительностью водоразбора до 25 л/мин, в следующей комплектации:	Z012 823 / Z013 699
91	– настроенный контроллер	
92	– циркуляционный насос	
93	– комплект распределителя обратной магистрали	
94	– датчик для подачи воды обратной магистрали при опциональном режиме работы по разности температур	
	или	
90	Модуль свежей воды для монтажа на водонагревателе Vitotrans 353, тип PZM, с производительностью водоразбора до 48 л/мин, в следующей комплектации:	Z012 824
91	– настроенный контроллер	
92	– циркуляционный насос	
93	– комплект распределителя обратной магистрали	
94	– датчик для подачи воды обратной магистрали при опциональном режиме работы по разности температур	
	или	
90	альтернативно монтажу на водонагревателе	
90	Модуль свежей воды для настенного монтажа Vitotrans 353, тип PBS с производительностью водоразбора до 25 л/мин	Z012 820
	или	
90	Модуль свежей воды для настенного монтажа Vitotrans 353, тип PBM с производительностью водоразбора до 48 л/мин	Z012 821
	или	
90	Модуль свежей воды для настенного монтажа Vitotrans 353, тип PBL с производительностью водоразбора до 68 л/мин	Z012 822
91	Встроенный контроллер	комплект поставки, поз. 90
92	Циркуляционный комплект ГВС (тип PBS / PBM)	см. прайс-лист Viessmann
93	Распределительный комплект обратной магистрали в виде 3-ходового переключающего клапана (тип PBS / PBM)	см. прайс-лист Viessmann
94	Погружной датчик для подачи воды обратной магистрали при опциональном режиме работы по разности температур	ZK01 345
	Принадлежности	
37	Распределительная коробка	предоставляется заказчиком
38	Сетевой выключатель	предоставляется заказчиком
150	Концентратор KM-BUS	компл. 7415 028
	Принадлежности котлового и отопительного контура — см. схему водогрейного котла	

Электрическая монтажная схема

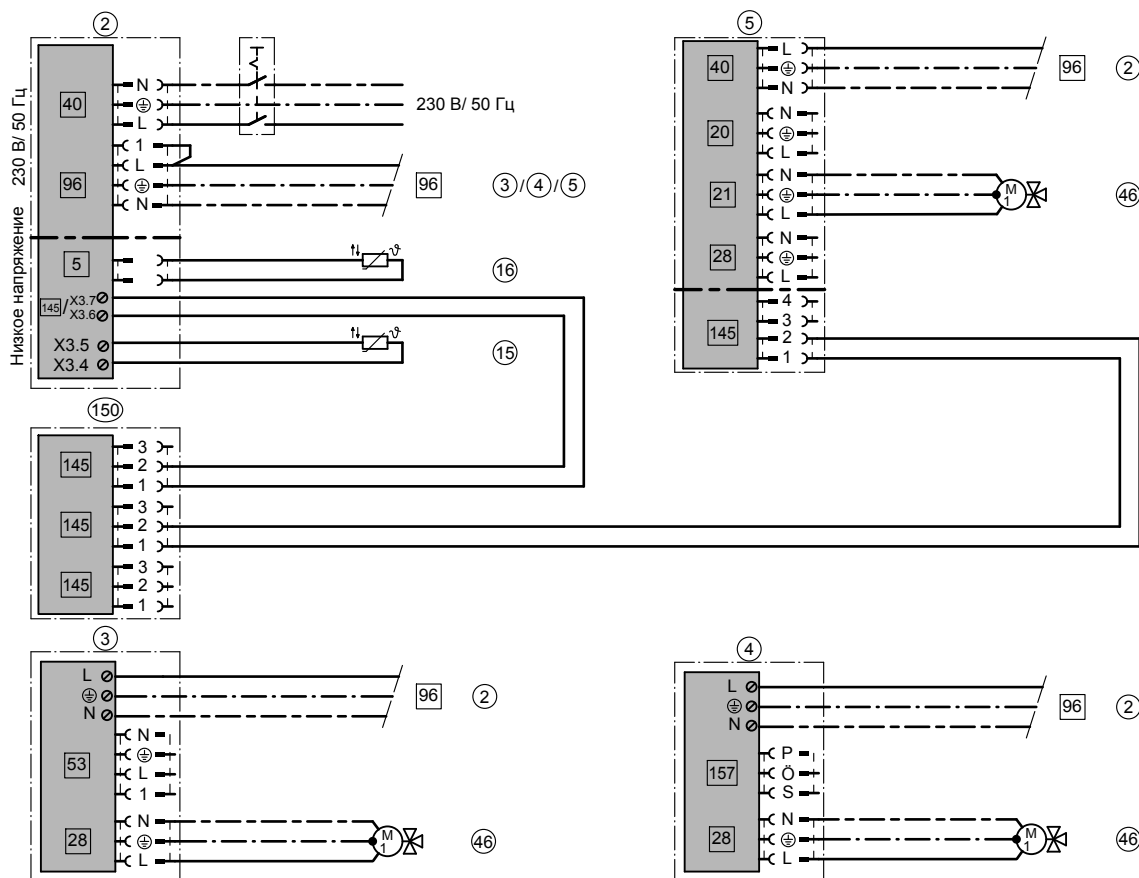

ID: 4800141_1504_02

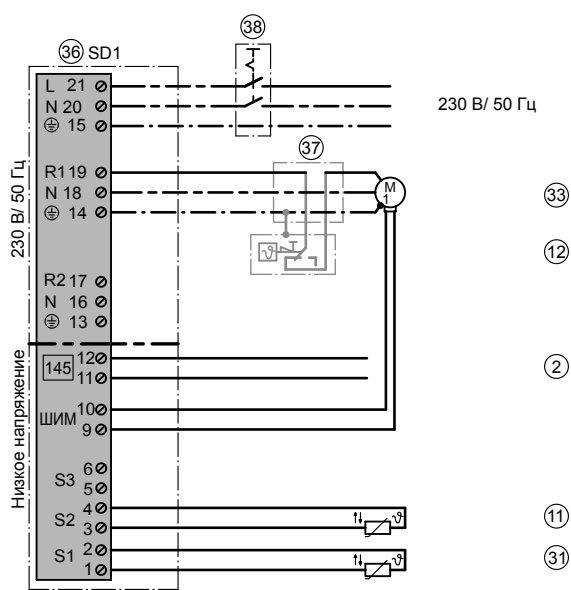

ID: 4800141_1504_02

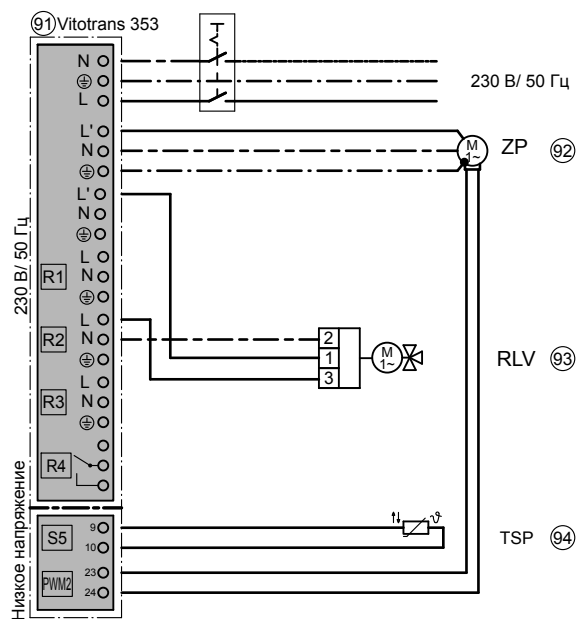

ID: 4800141_1504_02

Указание

Для Vitotrans 353, тип PBM/PBL сигнал ШИМ для циркуляционного насоса (92) заранее подключен изготовителем!



Оставляем за собой право на технические изменения.

ТОВ "Віссманн"
вул. Дмитрова, 5 корп. 10-А
03680, м.Київ, Україна
тел. +38 044 4619841
факс. +38 044 4619843

Viessmann Group
ООО "Виссманн"
г. Москва
тел. +7 (495) 663 21 11
факс. +7 (495) 663 21 12
www.viessmann.ru

5674 731 RU